

用户手册

感谢您购买 BMB 卡拉OK 音箱。

使用前请仔细通读下面的使用说明，并熟悉卡拉OK音箱的操作方法。

使用前

操作注意事项

- 扬声器的最大输入功率为 400 瓦（峰值）。输入功率太高可能会损坏卡拉OK音箱，因此请务必注意将功率保持在规格范围之内。
- 即使所用的功放最大输出功率低于 400 瓦，也不要将扬声器的音量调得太高，或让扬声器播放失真的声音，这些都会损坏扬声器。
- 将扬声器与功放相连时，请确保功放的电源开关位于“OFF”（关）位置。
- 将功放的电源开关打到“ON”（开）位置时，请确保功放的音量处于最低位置。

连接

- 将扬声器与功放相连时，请确保功放的电源开关位于“OFF”（关）位置。
- 让扬声器的“-”极和“+”极对准功放左（L）、右（R）声道的“-”极和“+”极，然后将扬声器与功放上的扬声器端子相连。（请参见下图。）

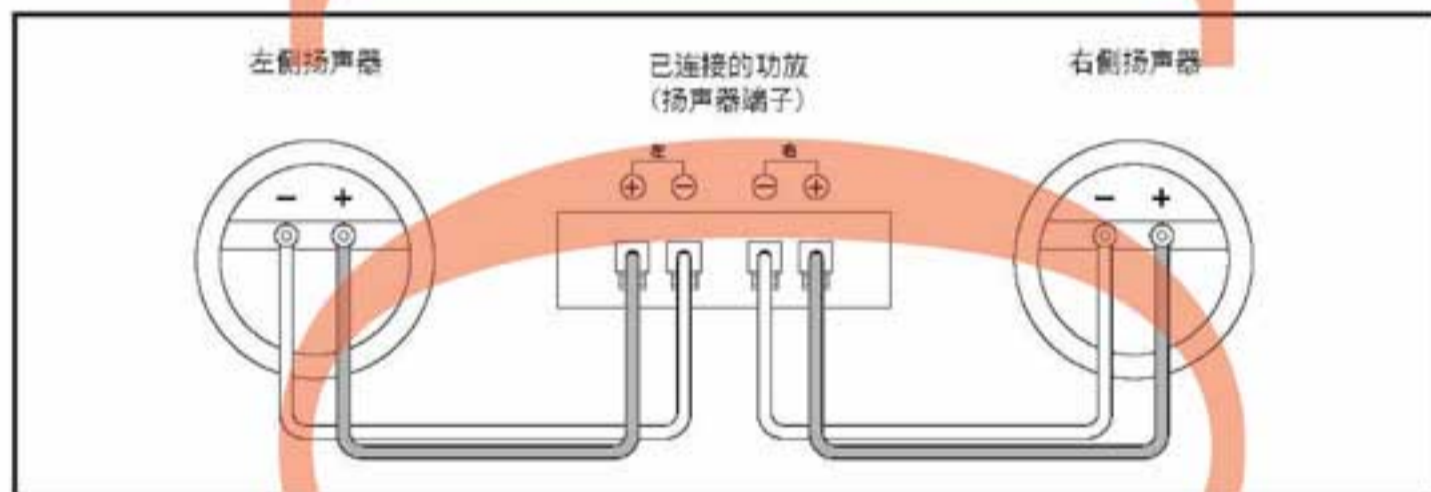

- * 如果左右扬声器的极性连接不正确，则再现音质、环境气氛和方向感将受到明显的影响。
- * 进行连接时，请务必注意不要让扬声器线的线芯短路。

安装

安装扬声器

- 请不要在有阳光直射和非常潮湿的环境中安装扬声器。也不要再在炉子或其他热源附近进行。
- 对于卡拉OK音箱来讲，听到的声音由于安装位置的不同将有很大变化。要想获得最佳的音乐欣赏水平，请牢记如下几点。
 - a) 如果您在正常条件进行收听，请将扬声器安装在高于耳朵的位置。
 - b) 与扬声器的最佳距离为 2 到 5 米。
 - c) 如果扬声器安装在稳固的支架上，或靠墙放置，那么低音听起来就会更加饱满。如果扬声器前面摆放了低音反射效果不够好的东西，那么低音就会失去效果。
- 如果您要从天花板悬挂扬声器，请与专业的安装人员联系。

注意：

本CSX-550扬声器若以天花板悬挂方式使用，请使用能充分耐负荷的安装零件。另外，务必使用与天花板材料相符的螺钉在质地坚硬的部位旋紧安装零件。

音箱维护

如果音箱脏了，请用软布擦拭。如果非常肮脏，请用软布蘸凉水或温水擦拭。切勿使用稀释剂或酒精，因为这些物质会损坏音箱的漆面。另外，请勿在扬声器附近使用杀虫剂或其他药剂。

规格

类型:	低音反射式系统
扬声器装置:	20 cm 低音扬声器 × 1 8 cm 高音扬声器 × 1 8 cm 中高音扬声器 × 1 高性能箱体制作之喇叭锥体
最大输入功率:	400 W
声压级:	90 dB/W/m
频率响应:	45~20 kHz
阻抗:	8 Ω
尺寸:	464 (宽) × 268 (高) × 257 (长)
重量:	9.0 kg

■ 高音扬声器正前方

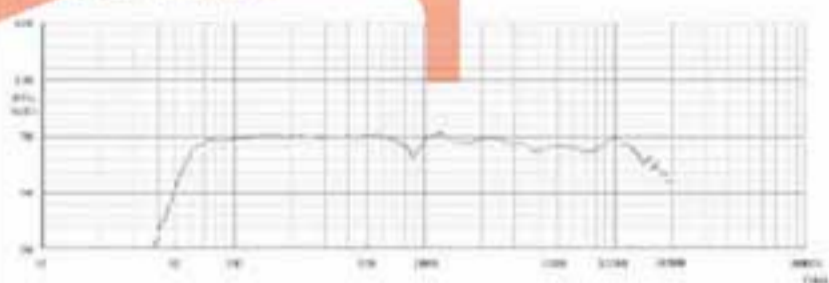

■ 阻抗

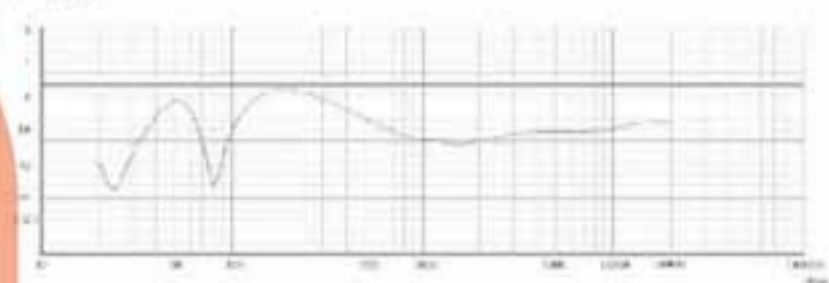

附件

用户手册:	1 本
保证书:	1

正确连接扬声器和您的功放 (例如, 4 个扬声器)

■ 设置并连接扬声器使合成阻抗介于 6 至 32 Ω 范围内。

注意:

说明书规定合成阻抗可以在 4 到 32 Ω 之间, 但是, 不推荐采用 4 Ω 设置; 请尽可能不要采用 4 Ω 设置。

正确设置范例

正确设置范例 1

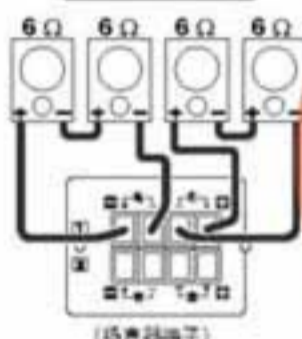

成功: 合成阻抗为 12 Ω。

正确设置范例 2

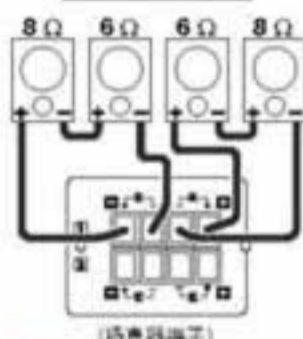

成功: 合成阻抗为 14 Ω。

正确设置范例 3

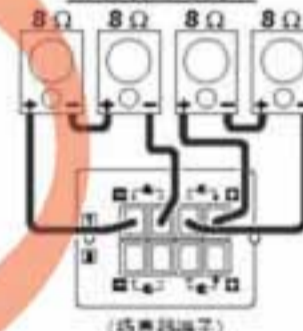

成功: 合成阻抗为 16 Ω。

错误设置范例

错误设置范例 1

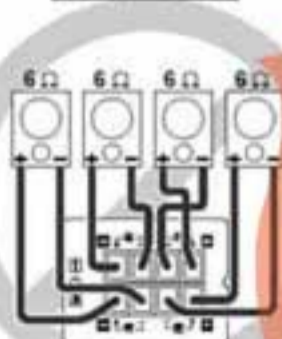

失败: 合成阻抗为 3 Ω。

错误设置范例 2

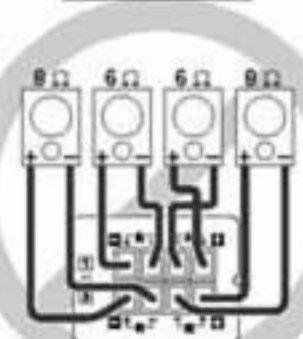

失败: 合成阻抗为 3.4 Ω。

错误设置范例 3

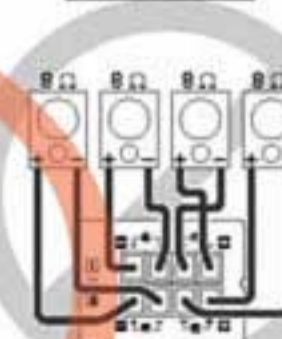

失败: 合成阻抗为 4 Ω。

关于多方位式

CSX-550是为了能在宽敞的房间中、体现出逼真的音像效果而制造的多方位式扬声器。以低音扬声器为中心，外加中高音扬声器一个、高音扬声器一个，共由三个扬声器构成。中高音扬声器、高音扬声器可以分别以各种特定的角度来调配。为了适用于更宽广的空间，可变换各种角度的中高音扬声器组合。该产品从工厂发货时设定了标准状态，其为在宽敞房间内可形成很多音场。在以下的设置条件下，通过变换中高音扬声器的方向可收到更佳效果。

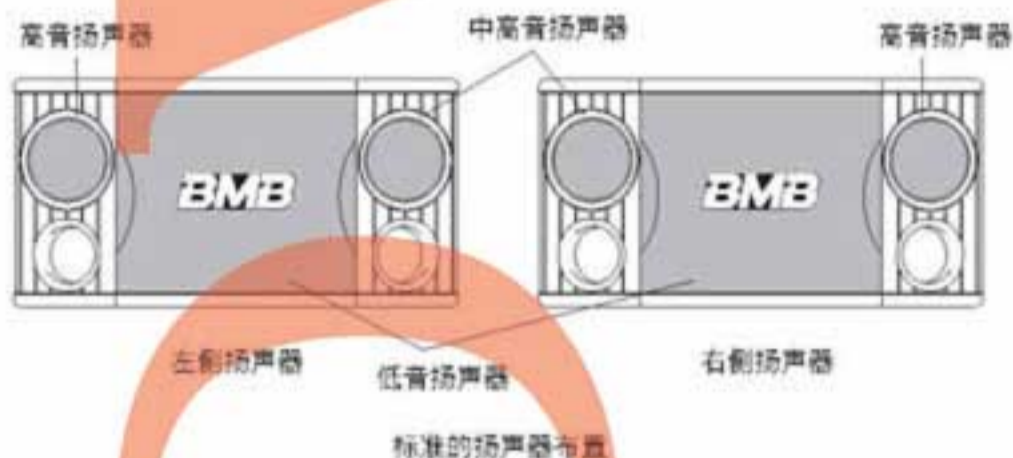

■ 在宽敞的房间内，若想取得立体临场效果的情况下。

1. 两手用力拉左右的扬声器架，将之卸下。(为防止扬声器架掉下来，架子的上下部有钩，锁住了外壳，用手拿下侧的扣手，用力向前拉可以很容易地拆下来。)

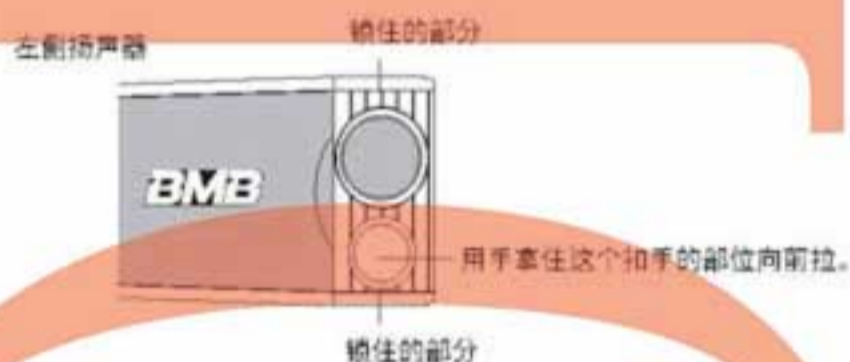

2. 用十字锥把中高音扬声器上的四个螺丝拧下来。

注意：

绝对不要拧连接中高音扬声器组合和黑色底座四个螺丝。另外绝对不要拆中高音扬声器上部的高音扬声器(外观上看和中高音扬声器组合相同)。请不要自行改定高音扬声器方向。

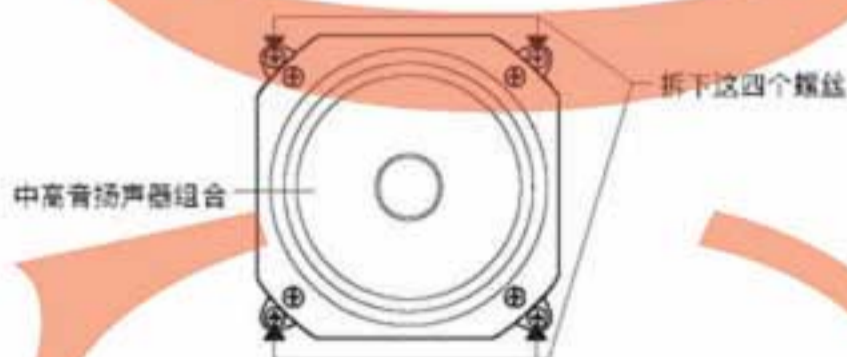

3. 将每个黑色底座上的中高音扬声器组合转动180度，音响组合将大幅度地靠向外侧，然后将卸下的螺丝拧上。

注意：

从中高音扬声器组合上拆下螺丝后，请注意不要拉、拽，使之掉落、或旋转180度以上。否则连接音响组合的电线有脱线的危险。

发货时的状态

左侧扬声器

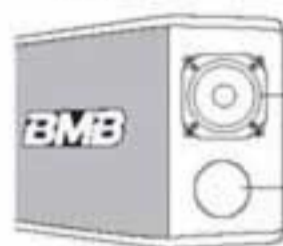

中高音扬声器：稍稍面向内侧

扣手

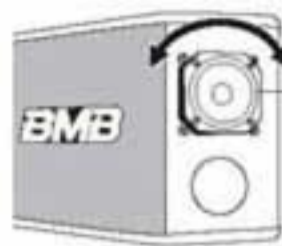

请将中高音扬声器向外转180度、固定。

必须确保螺丝固定完毕。

右侧扬声器



中高音扬声器

扣手

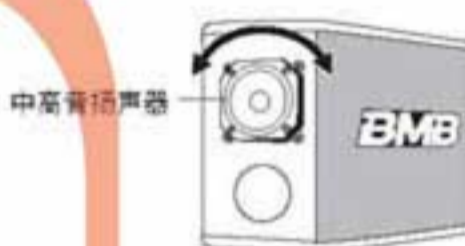

中高音扬声器

必须确保螺丝固定完毕。

4. 按原样按入扬声器架。那时，请注意架子上下部起锁作用的钩不要碰伤外壳，用手边按著钩边合上。

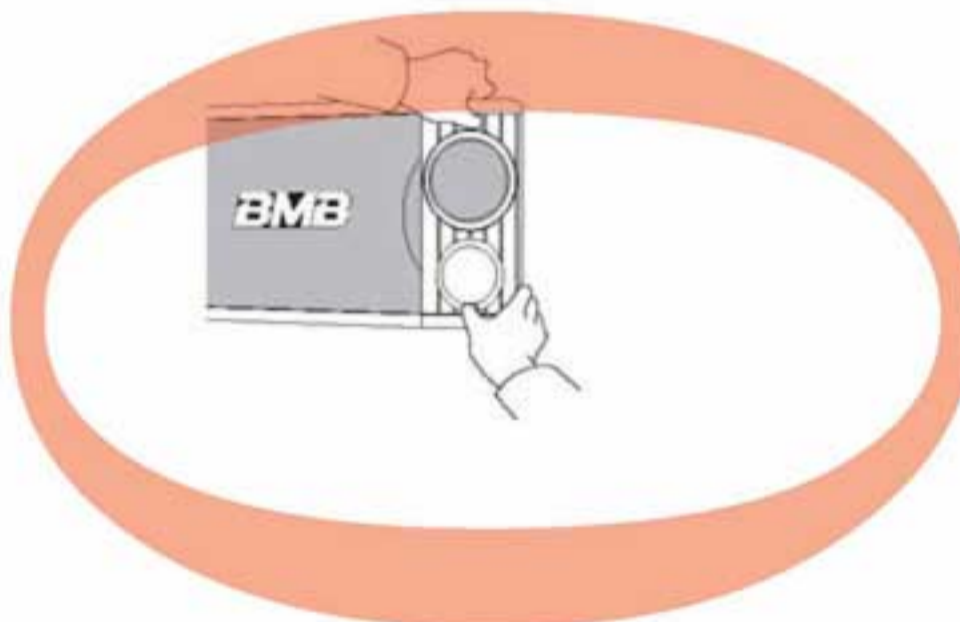

产品上标有左侧的标记时，表示有毒有害物质的含量在SJ/T 11363-2006规定的限量要求以下。

 外包装盒 隔板 瓦楞板	 缓冲材 PS	 整机袋 HDPE	 部品袋 LDPE
--	--	--	--

BMB

BMB Corp.
<http://www.bmb.co.jp>

BMB (Shanghai) International Corp.
<http://www.bmb.com.cn>